



**Realizační technologický předpis pro
vnější tepelně izolační kompozitní systém**

**Weber therm standard
Weber therm standard mineral**

pro akci:

datum:

divize WEBER

Saint-Gobain Construction Products CZ a.s.

sídlo společnosti: Smrčková 2485/4, 180 00, Praha 8 • Česká republika • +420 220 406 604 • www.weber-terranova.cz

IČ 25029673 • DIČ CZ25029673 • Spisová značka: B 9601MS v Praze

Technologický předpis pro provádění ETICS weber therm standard, weber therm standard mineral

1. Přípravenost objektu
2. Přípravenost konstrukce
3. Skladba ETICS
4. Zhotovitel
5. Založení systému
6. Lepení tepelného izolantu
7. Zabudování hmoždinek
8. Návrh kotvení ETICS
9. Úprava povrchu izolantu a vyztužení exponovaných míst
10. Vytvoření základní vrstvy
11. Provádění povrchových úprav
12. Přeprava, skladování, odpady

V případě, že nejsou v tomto technologickém postupu stanoveny odlišné skutečnosti od ČSN 73 29 01 Provádění vnějších tepelně izolačních kompozitních systémů (ETICS), je nutno dodržovat ustanovení této ČSN.

1. Přípravenost objektu

1.1. Ukončení mokrých procesů

U objektu určeného k zateplení je doporučeno, aby byly ukončeny všechny mokré procesy - tedy práce vnášející do konstrukce ve větší míře technologickou vlhkost - např. omítání, provádění potěrů apod.

1.2. Statické poruchy

Staticky porušené konstrukce je možno zateplovat ETICS pouze v případě jejich posouzení a zajištění. Návrh je třeba řešit s odborníkem - např. projektantem - statikem.

Veškeré trhliny a spáry v podkladu musí být posouzeny s ohledem na jejich možný vliv na vnější tepelně izolační kompozitní systém.



1.3. Související práce

Ostatní práce na zateplované konstrukci, např. oplechování atik a otvorů, osazení instalačních krabic, držáky bleskosvodu, konzoly pro uchycení přídatných konstrukcí na fasádě a podobně musí být provedeny v souladu s prováděním ETICS tak, aby nedošlo při realizaci k poškození systému, mechanickému poškození, zatečení do systému apod. Konstrukce a prvky nacházející se v blízkosti vnějšího povrchu ETICS mají být od tohoto povrchu vzdáleny nejméně 30 mm. V případě provedení vnějších svodů hromosvodu ve vzdálenosti mezi svodem a vnějším povrchem ETICS větší než 100 mm není nutné provádět žádná další protipožární opatření v daná ČSN 720810. Zapuštění klempířských úprav oplechování do drážky vyříznuté do již provedených vnějších vrstev ETICS způsobující poškození základní vrstvy se sítovinou je **nepřípustné**.

1.4. Související požadavky

V místech dilatace stávající zateplované konstrukce musí být rovněž provedena dilatace ETICS. Veškeré prostupy a přerušování ETICS i např. v případě nezateplení ostění otvorů v konstrukci je třeba posoudit z hlediska vyloučení vzniku tepelně technických poruch.

1.5. Nestandardní situace

Jakékoliv nestandardní postupy při zateplování - např. zateplení pouze části konstrukce nebo objektu, zateplení nestejnou tloušťkou izolantu, různými typy izolantu v jedné ploše apod. je třeba speciálně řešit již v návrhu ETICS.

1.6. Lešení

Při stavbě montážního lešení je nutno uvažovat s budoucí tloušťkou přidaného ETICS z důvodu dodržení minimálního pracovního prostoru nutného pro montáž. Kotevní prvky lešení je třeba osadit s mírným odklonem od horizontální roviny směrem šikmo dolů od systému z důvodu možného zatečení vody do systému po kotvách lešení.

2. Přípravenost konstrukce

2.1. Podmínky pro zpracování

Teplota podkladu a okolního vzduchu nesmí klesnout pod + 5 °C, pokud se v zateplovacím systému použije na lepení izolantu hmota **webertherm elastik Z**, který lze aplikovat od teploty vzduchu i podkladu +1 °C s tím, že 6 h po aplikaci nesmí teplota vzduchu i podkladu klesnout pod +1 °C, nebo při použití omítek **weberpas akrylát**, **weberpas silikon**, **weberpas aquaBalance** s urychlovačem, které se aplikují při nejnižší teplotě vzduchu i podkladu +5 °C, která po 4 hodinách může klesnout do -5 °C.



Při aplikaci (nanášení) hmot je nutné se vyvarovat přímému slunečnímu záření, větru a dešti.

Při podmínkách podporujících rychlé zasychání omítky (teplota nad 25 °C, silný vítr, vyhřátý podklad, apod.) musí zpracovatel zvážit všechny okolnosti (včetně např. velikosti plochy) ovlivňující možnost správného provedení – napojování a strukturování.

Desky z **šedého EPS** z důvodu tmavé barvy nesmí být skladovány ani zpracovávány na přímém slunci. **Fasádní lešení musí být opatřeno sítěmi pro účinné stínění slunečního záření.**

Při podmínkách prodlužujících zasychání (nízké teploty, vysoká relativní vlhkost vzduchu apod.) je třeba počítat s pomalejším zasycháním a tím možností poškození deštěm i po více než 8 hodinách.

2.2. Vlhké konstrukce

Musí být odstraněny všechny závady, které by umožňovaly pronikání vlhkosti do zateplované konstrukce. Podklady nesmí vykazovat výrazně zvýšenou ustálenou vlhkost a podklad nesmí být trvale zvlhčován. Případná zvýšená vlhkost podkladu před provedením ETICS se musí snížit vhodnými sanačními opatřeními, výkvěty a zasolené omítky se musí odstranit.

2.3. Biotické napadení

Plochy napadené plísněmi, řasami apod. musí být řádně očištěny a následně ošetřeny proti opětovnému napadení. Doporučujeme napadené plochy ošetřit **odstraňovačem řas, mechů a lišejníků V003**. Použití odstraňovače je třeba provádět v souladu s postupem doporučeným v technickém listu výrobku. Čištění napadených ploch je nutno provádět v příznivých klimatických podmínkách. Zbytky odstraňovače je třeba pečlivě opláchnout z povrchu fasády.

2.4. Čistota podkladu

Podklad musí být před započítím prací zbaven nečistot, mastnoty a všech volně se oddělujících vrstev, případně materiálů, které se rozpouští ve vodě. Nesoudržné nátěry a omítky dostatečně nespojené s podkladem je třeba odstranit. Na opravené a ošetřené plochy je možno započít s lepením izolantu až po vyschnutí a vyzrání vysprávkových hmot a materiálů např. **weberrep surface**.

2.5. Soudržnost podkladu

Doporučuje se průměrná soudržnost podkladu 200 kPa s tím, že nejmenší jednotlivá přípustná hodnota musí vykazovat soudržnost nejméně 80 kPa. Případné vyrovnávání nerovností podkladu je nutno provádět materiály, které těmto hodnotám soudržnosti vyhoví.



2.6. Penetrace podkladu

V případě nutnosti úpravy přidržitosti nebo savosti podkladu se podklad upravuje vhodným penetračním nátěrem. Nesoudržné pískující nebo křídující podklady je třeba též upravit penetračním nátěrem.

2.7. Komponenty používané při aplikaci ETICS weber therm standard, weber therm standard mineral

V návrzích, případně při vlastní aplikaci ETICS weber therm standard, weber therm standard mineral mohou být používány pouze komponenty pro tento ETICS určené. Je zakázáno používat komponenty, které jsou určeny pro jiné části staveb (např. podlahy, střechy a podobně).

2.8. Rovinnost podkladu

V případě spojení izolačních desek z (EPS) s podkladem lepící hmotou a kotvením talířovými hmoždinkami je mezní hodnota odchylky rovnosti podkladu maximálně 20 mm na délku 1m.

V případě spojení izolačních lamel nebo desek z minerální vlny (MW) s kolmou nebo podélnou orientací vláken s podkladem lepící hmotou a kotvením talířovými hmoždinkami je mezní hodnota odchylky rovnosti podkladu maximálně 20 mm na délku 1 m. Platí i v případě požárních pásů dle ČSN 73 08 10.

Při celoplošném lepení izolačních lamel se doporučuje nerovnost podkladu maximálně 10 mm na délku 1 m.

Při větších nerovnostech je nutné provést lokální nebo celoplošné vyrovnaní podkladu vhodným materiálem a technologií při současném splnění ostatních bodů tohoto předpisu.

3. Seznam komponentů ETICS Weber therm standard

- lepící hmota

webertmel 700	LZS 700
webertherm klasik	LZS 710
webertherm elastik	LZS 720
webertherm elastik Z	LZS 720Z
webertherm technik	LZS 730
- izolační desky z bílého pěnového polystyrenu EPS 70 F, EPS 100 F, EPS Silent
- izolační desky z šedého pěnového polystyrenu EPS 70 F, EPS 100 F

divize WEBER

Saint-Gobain Construction Products CZ a.s.

sídlo společnosti: Smrčková 2485/4, 180 00, Praha 8 • Česká republika • +420 220 406 604 • www.weber-terranova.cz
IČ 25029673 • DIČ CZ25029673 • Spisová značka: B 9601MS v Praze



- stěrková hmota
webermel 700 LZS 700
- talířové hmoždinky
Weber: SD-5, PN8, CN8, SLD-5, SRD-5
Fisher: Termofix - CF8, Termoz - PN8, 8U, CN8, CS8, SV II ecotwist
Ejot: Ejotharm STR U 2G, HI eco, H4 eco, H3
Hilti: SDK-FV, SD-FV, Helix D8-FV, HTH8, SX-FV, HTS-M, HTR-P, HTR-M
XI-FV – nastřelovací hmoždinky
Bravoll: PTH-X, PTH-KZ, PTH-EX, PTH S, PTH SX
Rawlplug: TFIX-8M, TFIX-8S, TFIX-8ST-ECO, TFIX-8P
- skleněná síťovina
webertherm 117, R 117 A 101
webertherm 131, R 131 A 101
- podkladní nátěr
weberpas podklad uni
- omítky
weberpas extraClean active
weberpas aquaBalance
weberpas extraClean
weberpas silikon
weberpas silikát
weberpas akrylát
webermin

Seznam komponentů ETICS

Weber therm **standard mineral**

- lepicí hmota
webermel 700 LZS 700
webetherm klasik LZS 710
webetherm elastik LZS 720
webetherm elastik Z LZS 720Z
webetherm technik LZS 730
- izolační desky z minerální vlny (MW) TR 15 kPa
- izolační lamely z minerální vlny (MW) TR 80 kPa



- izolační desky z minerální vlny (MW) TR 10 kPa Isover TF PROFI, Nobasil FKD-S
- stěrková hmota
webermel 700 LZS 700
- talířové hmoždinky
Weber: CN8, SLD-5, SRD-5
Fisher: Termofix - CF8, Termoz – 8U, CN8, CS8
Ejot: Ejothem STR U 2G, HI eco, H4 eco
Hilti: HTS-M, HTR-M
XI-FV – nastřelovací hmoždinky
Bravoll: PTH-KZ, PTH-EX, PTH S
Rawplug: TFIX-8M, TFIX-8S, TFIX-8ST-ECO
- skleněná síťovina
webertherm 117, R 117 A 101
webertherm 131, R 131 A 101
- podkladní nátěr
weberpas podklad uni
- omítky
weberpas extraClean active
weberpas aquaBalance
weberpas extraClean
weberpas silikon
weberpas silikát
weberpas akrylát
webermin

4. Zhotovitel

Montáž ETICS může provádět pouze montážní firma, která má živnostenské oprávnění pro provádění těchto prací a její zaměstnanci, kteří tyto práce provádějí, jsou teoreticky i prakticky zaškoleni dodavatelem systémů divizí Weber, Saint-Gobain Construction Products CZ a.s. a mohou se prokázat platným osvědčením.

5. Založení systému

5.1. Založení zakládací lištou

Šířka zakládacího profilu musí odpovídat použité tloušťce izolantu. Montáž zakládacích profilů se provádí od rohů. Pro vytvoření rohů se předem upraví zakládací profil podle úhlu rohu stavby (obr. 1 - 4). Mezi takto osazené rohové profily se doplní rovné díly (obr. 4,5). Nejmenší zbytek zakládacího profilu by neměl být menší než 30 cm. Profily se osazují s 2 – 3 mm mezerou mezi konci profilů a kotví se 3 až 5 kusy zatloukacích hmoždinek na 1 m. K jejich případnému vyrovnání se použijí distanční podložky tl. 1 – 10 mm (obr. 4). K napojení profilů se používají plastové spojky (obr. 6). Spára mezi profily a podkladem musí být utěsněna lepicí hmotou. Doporučujeme použít soklový nástavec s okapnicí a skleněnou síťovinou pro zajištění pevného spojení zakládacího profilu s tepelným izolantem (obr. 7). Založení systému i výběr vhodného způsobu založení musí být v souladu s projektovou dokumentací s projektem požárně bezpečnostního řešení stavby i s ČSN 73 08 10 – Požární bezpečnost staveb.

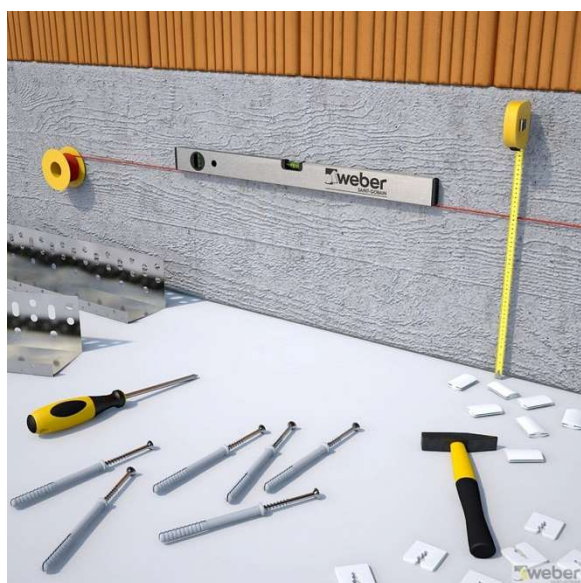

Obr. 1

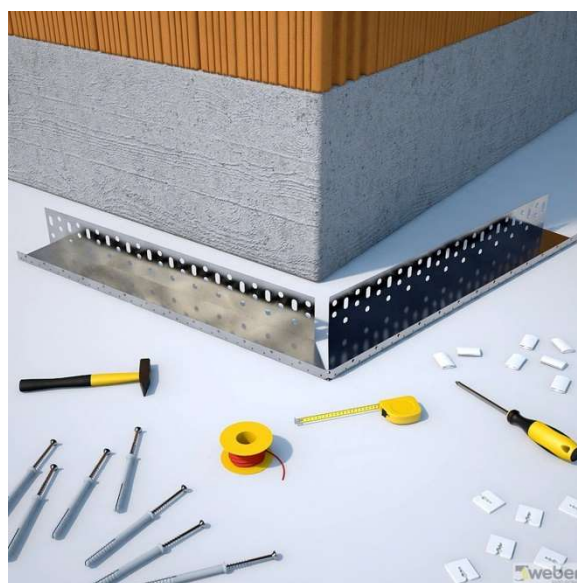

Obr. 2



Obr. 3

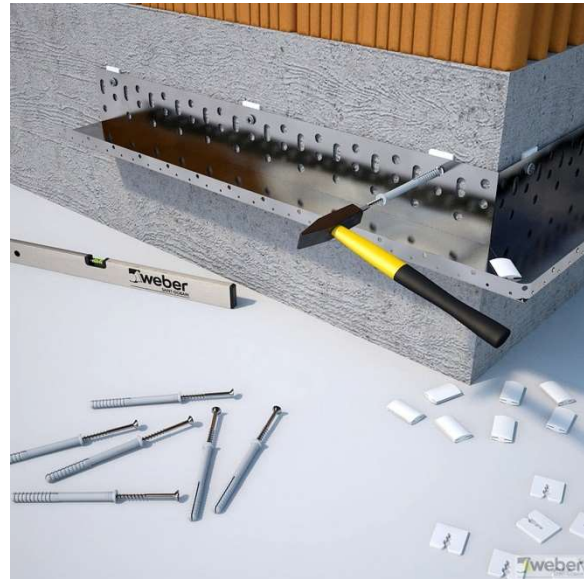

Obr. 4

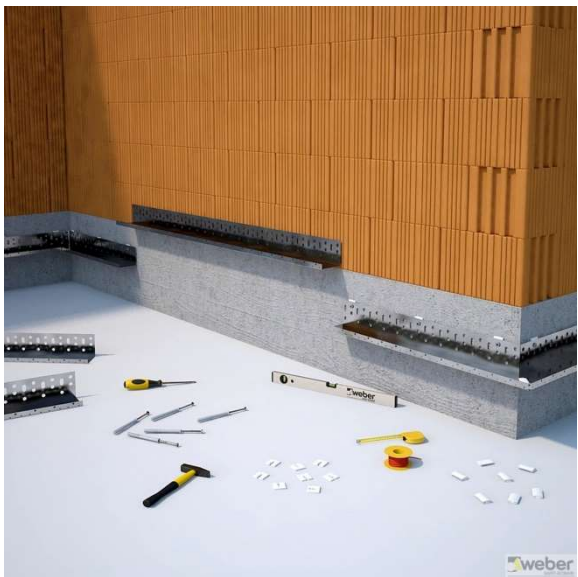

Obr. 5

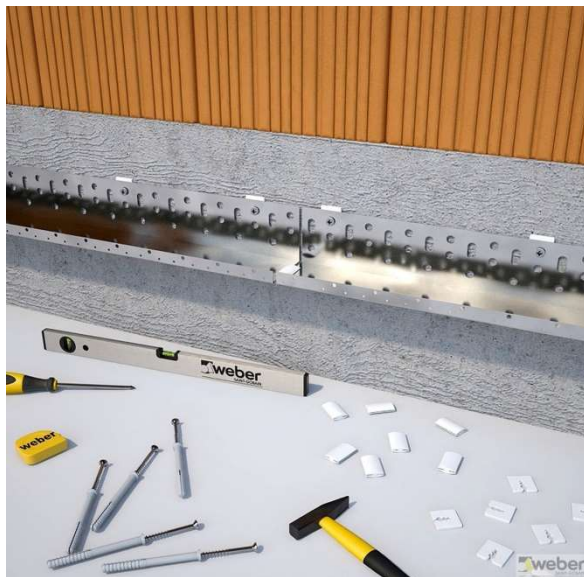

Obr. 6

divize WEBER

Saint-Gobain Construction Products CZ a.s.

sídlo společnosti: Smrčková 2485/4, 180 00, Praha 8 • Česká republika • +420 220 406 604 • www.weber-terranova.cz
IČ 25029673 • DIČ CZ25029673 • Spisová značka: B 9601MS v Praze

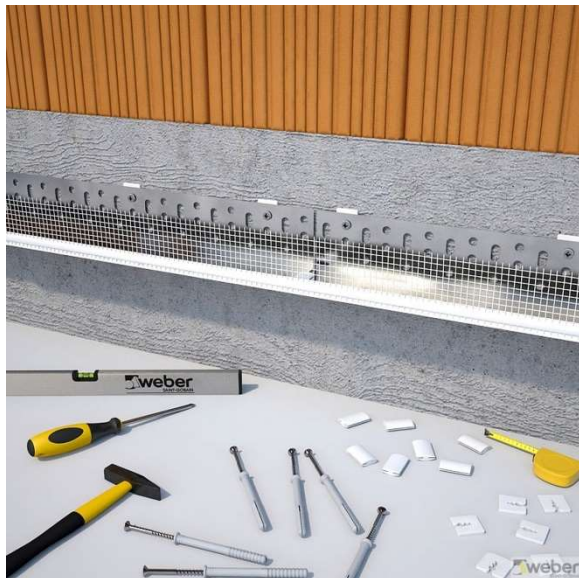

Obr. 7

5.2. Založení bez zakládacího profilu

System je možno založit také bez zakládacího profilu, pouze s použitím skleněné síťoviny, rohového profilu s okapnicí a montážní latě.

5.3. Založení v souladu v souladu s ČSN 73 08 10 : 08. 2016 Požární bezpečnost staveb – Společná ustanovení

Norma ČSN 73 08 10 povoluje řešení detailu založení ETICS u objektů s požární výškou $h \leq 12$ m; $12 < h \leq 22,5$ m dvěma způsoby.

1. Pomocí horizontálního pásu izolantu s třídou reakce na oheň A1 nebo A2 (MW) v místech založení systému.
2. Na základě zkoušky podle ISO 13785-1 a vystavených PKO - Požárně klasifikačních osvědčení. Detaily založení podle vydaných PKO nejsou součástí tohoto technologického předpisu. Detaily jsou řešeny přímo v samotných PKO.

5.4. Odkapávání vody

V oblasti založení systému se musí a u nadpraží otvorů se doporučuje vhodným způsobem zajistit bezpečné odkapávání stékající vody. K tomuto účelu může být použit např. zakládací profil (5.1 založení systému), nebo rohový ochranný profil s okapničkou (5.2 založení bez zakládacího profilu).

6. Lepení tepelného izolantu

6.1. Obecné podmínky

Izolační desky (EPS i MW) se lepí zesponu nahoru na vazbu větším rozměrem desky vodorovně.

6.2. Příprava lepicí hmoty

K přípravě práškových hmot se použije pouze čistá voda. K materiálům není dovoleno přidávat žádné přísady, pokud není v technickém listu použité hmoty uvedeno jinak. Konkrétní postup přípravy a míchání a zpracování lepicích hmot (množství vody, čas odstání, doba zpracovatelnosti, povětrnostní podmínky apod.) je popsán v jednotlivých technických listech jednotlivých výrobků.

6.3. Nanášení lepicí hmoty

Nanášení lepicí hmoty se provádí ručně (obr. 8), nebo strojně (obr. 9) vždy po obvodu desky v nepravidelném pásu a středem desky min. ve třech terčích.

Je nutné, aby plocha desky spojená s podkladem lepením tvořila **minimálně 40% celkové plochy izolační desky**.

V případě rovného podkladu je možné lepit desky celoplošně zubovou stěrkou.

Při lepení izolantu z minerální vlny (MW) s kolmou orientací vláken (lamel) se provádí nanášení lepicí hmoty **vždy celoplošně** zubovou stěrkou (obr. 10). To je i v případě požárních pásů dle ČSN 73 08 10.

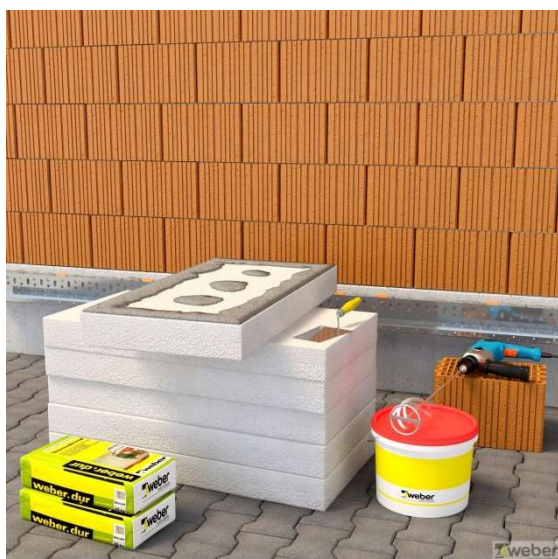

Obr. 8



Obr. 9



Obr. 10

6.4. Základní zásady při lepení izolantu

Při lepení (následně ani při stěrkování) se nesmí lepicí ani stěrková hmota dostat na boční stěny izolantu. Izolační desky se lepí naležato, vždy těsně na sraz.

Desky s nanesenou lepicí hmotou se lepí na podklad přitlačením ve směru zdola nahoru, na vazbu s přesahem nejméně 100 mm, bez křížových spár.

Není možné připustit vznik průběžné svislé spáry ani na nároží budovy (obr. 12). První řada desek se musí vsadit pevně do zakládacího profilu (obr. 11), tak aby povrch izolantu dolehl k přednímu líci zakládací lišty.

Spára mezi zakládacím profilem a podkladem musí být těsněna v celé její délce, aby se zabránilo vnikání a proudění vzduchu.

Pokud se provádí založení bez zakládacího profilu desky nebo lamely se podepřou montážní latí a do lepeného spoje se v místě založení systému osadí pás skleněné síťoviny, který slouží k vyztužení základní vrstvy na spodní hraně systému. Skleněná síťovina se celoplošně upevní na podklad lepicí hmotou na výšku nejméně 200 mm měřeno od spodního okraje budoucí první řady izolantu. Výška přetažení síťoviny na vnější povrch musí být nejméně 150 mm.

Při lepení izolantu u rohů otvorů nesmí docházet k průběžné spáře ve vodorovném ani svislém směru (obr. 13, 14). Křížení spár desek izolantu musí být nejméně 100 mm od rohu otvoru.

V případě desek s kolmou orientací musí být křížení spár izolantu nejméně 50 mm od rohu otvoru.

U ostění otvorů se doporučuje provést nalepení desek nejprve v ploše s přesahem. Následně se provede vlepení izolantu do špalety (obr. 15, 16). Po zatvrdnutí lepicí hmoty se provede jejich srovnání s vnitřní plochou zaříznutím nebo zabroušením.



Přířezy izolantu na ostění a nadpraží se lepí celoplošně. Ponechání vnějšího ostění a nadpraží bez izolantu se nepřipouští.

Izolační desky a lamely se lepí na sraz. Pokud výjimečně vzniknou spáry mezi jednotlivými deskami, větší než 2 mm musí se vyplnit požívaným izolačním materiálem. Spáry mezi deskami EPS do šířky 5 mm je možno vyplnit určenou výplňovou pěnovou hmotou.

Výplňová pěnová hmota se pro vyplňování spár u tepelně izolačních výrobků z MW **nepoužívá**.

Spáry mezi izolačními deskami s šířkou větší jak 5 mm se nepřipouští.

Používají se přednostně celé desky, použití přířezů (zbytků) desek je možné pouze v případě, že jsou širší než 150 mm a neosazují se na nárožích, v koutech, u ukončení ETICS na stěně, v místech navazujících na ostění výplně otvorů, kde je potřebné použít jen rozměrově celé nebo poloviční desky.

Svislý rozměr izolačních desek nelze zajišťovat skládáním zbytků, nebo přířezů nad sebe.

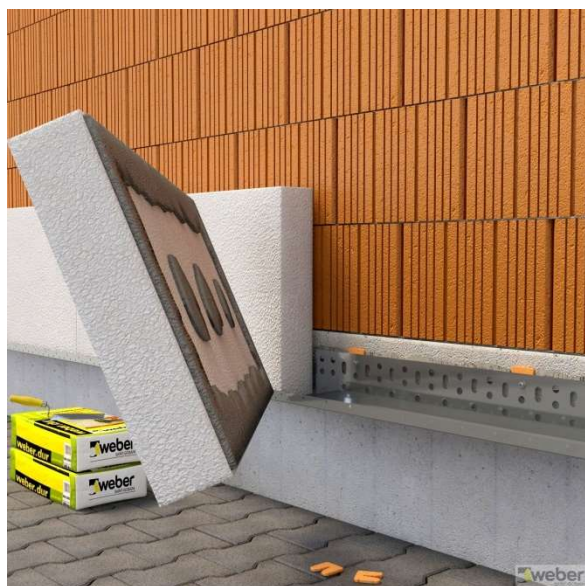

Obr. 11



Obr. 12

divize WEBER

Saint-Gobain Construction Products CZ a.s.

sídlo společnosti: Smrčková 2485/4, 180 00, Praha 8 • Česká republika • +420 220 406 604 • www.weber-terranova.cz
IČ 25029673 • DIČ CZ25029673 • Spisová značka: B 9601MS v Praze



Obr. 13

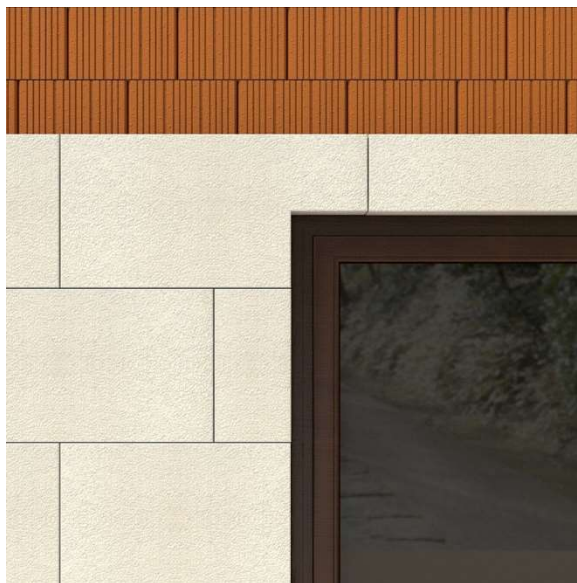

Obr. 14

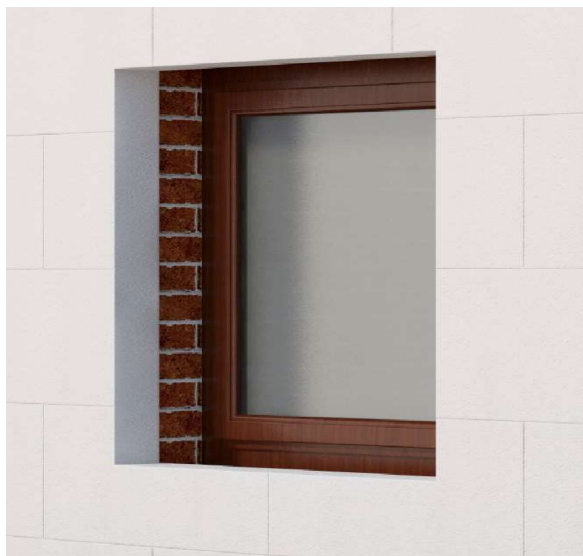

Obr. 15

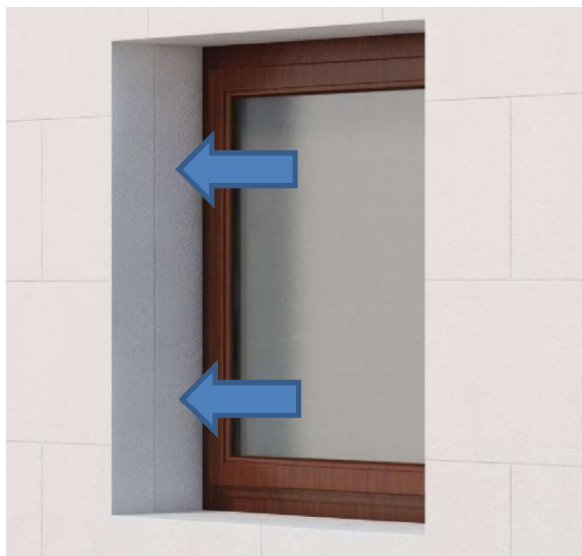

Obr. 16

6.5. Tepelné mosty

Při lepení izolantu nesmí vzniknout tepelné mosty, pokud s nimi nebylo uvažováno v projektu a nebyly zohledněny v tepelně technickém posouzení.

6.6. Svislé spáry na prasklinách a nepravidelnosti podkladu

Spáry mezi deskami a lamelami nesmí být provedeny v místě trhlin v podkladu, na rozhraní dvou různorodých materiálů v podkladu a v místě změny tloušťky izolantu z důvodu rozdílné tloušťky konstrukce. Tepelně izolační desky se osazují tak, aby spáry mezi nimi byly vzdáleny nejméně 100 mm od upravených spár nebo trhlin v podkladu.

divize WEBER

Saint-Gobain Construction Products CZ a.s.

sídlo společnosti: Smrčková 2485/4, 180 00, Praha 8 • Česká republika • +420 220 406 604 • www.weber-terranova.cz
IČ 25029673 • DIČ CZ25029673 • Spisová značka: B 9601MS v Praze



6.7. Provádění nut

Nuty se vyřežou do nalepeného izolantu. Do izolantu EPS se nuty vyříznou pomocí ruční řezačky Hot Knife s nastavcem pro řezání drážek a flexibilního nože.

Do izolantu z MW lze drážky řezat frézy tvaru nuty.

Tvar a rozměry nuty lze volit pouze podle tvaru a rozměru vyráběného bosázního profilu. Vyrábí se ve tvaru písmene V a ve tvaru písmene U.

Pro vyztužení základní vrstvy nuty se použije tzv. bosázní profil. Bosázní profily jsou vyrobeny z tuhé skleněné síťoviny tak, aby bylo možné je vložit do vyříznuté nuty s nanesenou vrstvou stěrkové hmoty. Výsledný tvar nuty se vytvoří pomocí bosázní lžice s nastavcem podle tvaru zvolené nuty.

7. Zabudování hmoždinek

7.1. Velikost talíře talířových hmoždinek

Pro izolanty z pěnového (EPS) a extrudovaného polystyrenu (XPS), izolačních desek perimetr je třeba používat hmoždinky s průměrem talíře min. 60 mm. Talířové hmoždinky se osazují jak v místě styků desek, tak i v jejich ploše.

Pro kotvení izolačních desek z (MW) s podélnou orientací vláken TR 15 kPa je třeba používat hmoždinky s průměrem talíře min. 60 mm. Pro kotvení izolačních desek z (MW) s podélnou orientací vláken TR 10 kPa se doporučuje používat hmoždinky s průměrem talíře min. 60 mm opatřené rozšiřovacím talířkem 90 mm. Talířové hmoždinky se osazují jak v místě styků desek, tak i v jejich ploše. Pro kotvení izolačních lamel z (MW) s kolmou orientací vláken se pro kotvení hmoždinky doplňují o rozšiřovací talíře 140 mm. Talířové hmoždinky se osazují pouze do plochy izolačních lamel.

7.2. Čas a způsob osazování

Hmoždinky se osazují po zatvrdnutí lepicí hmoty tak, aby nedošlo k posunu izolantu a k narušení jeho rovinatosti, zpravidla po 24 až 72 hodinách od nalepení. Hmoždinka musí být osazena pevně bez pohybu a její talíř je zapuštěn **maximálně 1 mm pod povrch izolantu**. Vlivem hlubokých zapuštění talířků hmoždinek vyplněných lepicí a stěrkovou hmotou dochází k vykreslování hmoždinek na fasádě v zimním období.

Pokud to dovolí typ a tloušťka použitého izolantu doporučuje se používat **zapuštěnou montáž** hmoždinek s **překrytím talířků hmoždinek víčkem** z izolantu (obr. 18, 19). Zapuštěná montáž s víčkováním maximálně eliminují vykreslování hmoždinek.

Při osazování hmoždinek nesmí dojít k poškození izolantu a je nutné použít správné délky hmoždinek v závislosti na tloušťce izolantu.



Kotvení zateplovacích systému s izolantem z minerální vlny (MW) je třeba provádět hmoždinkami s ocelovým trnem. Vždy je nutné použít správné délky hmoždinek v závislosti na tloušťce izolantu. Při použití **zapuštěné montáže hmoždinek** je třeba pro izolační desky **třídy TR 10 kPa** použít prostorově tvarované talířek. Do středu tvarovaného talířku se vloží **izolační zátka**. Okraj tvarovaného talířku zůstane na povrchu izolantu. Při osazování hmoždinek nesmí dojít k poškození izolantu.

7.3. Hloubka kotvení

Typ hmoždinek pro kotvení vychází z projektové dokumentace a je v souladu certifikátem ETICS (Stavebního technického osvědčení).

V technické dokumentaci každé hmoždinky je uveden postup montáže, kategorie podkladu, pro který je hmoždinka určena a minimální kotevní hloubka.

Minimální kotevní hloubka se měří od **nosného materiálu bez omítky**. Omítka se nepovažuje za nosný materiál.

Pro kotvení do podkladu kategorie E (autoklávovaný pórobeton) se vždy používají **šroubové talířové hmoždinky**.

Kategorie podkladů pro použití hmoždinek v souladu s ETAG 014 jsou definovány takto:

Kategorie použití A: plastové kotvy pro použití do obyčejného betonu

Kategorie použití B: plastové kotvy pro použití do plného zdiva

Kategorie použití C: plastové kotvy pro použití do dutého nebo děrovaného zdiva

Kategorie použití D: plastové kotvy pro použití do betonu z pórovitého kameniva

Kategorie použití E: plastové kotvy pro použití do autoklávovaného pórobetonu

7.4. Množství a způsob rozmístění

Počet, typ, druh a rozmístění hmoždinek pro kotvení ETICS vychází z projektové dokumentace.

Při návrhu hmoždinek projektant postupuje v souladu s ČSN 73 29 01, ČSN 73 29 02, ETAG 004, ETAG 014, ČSN EN 1991-1-4 Zatížení konstrukcí Část 1-4: Obecná zatížení - Zatížení větrem a technickou dokumentací ETICS. Počet kotev je závislý na výšce budovy, tvarových charakteristikách budovy, umístění budovy, větrné oblasti dle mapy větrných oblastí a kvalitě podkladu pro kotvení, která se stanoví pro danou hmoždinku výtažnou zkouškou dle ETAG 014.

Izolační desky rozměrů 1000 x 500, 1000 x 600 mm (EPS, XPS, perimetr, desky s podélnou orientací vláken) se kotví talířovými hmoždinkami po obvodě a do plochy. Minimální množství hmoždinek, aby deska byla zakotvena po obvodě i v ploše je **6 ks/m²**.

Izolační desky z minerální vlny s podélnou orientací vláken se kotví vždy!

Vzorové příklady rozmístění hmoždinek na izolačních deskách 1000 x 500 mm a 1000 x 600 mm

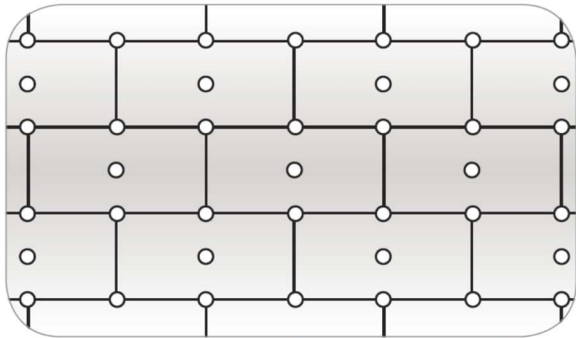

6 ks/m² – 1000×500 mm, pro desky 1000×600 mm nelze použít

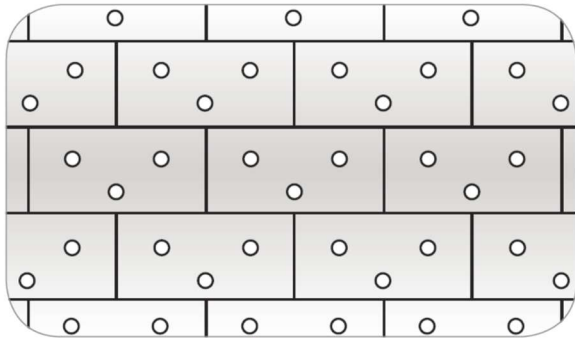

6 ks/m² – 1000×500 mm, pro desky 1000×600 mm nelze použít

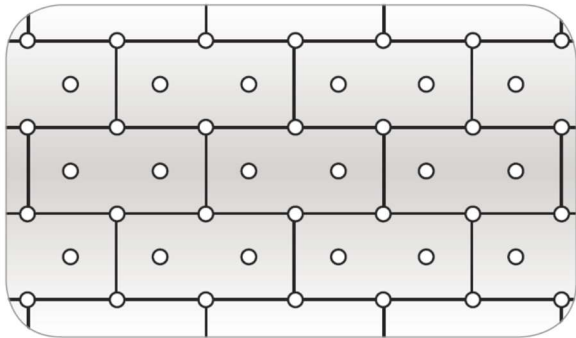

8 ks/m² – 1000×500 mm, 6 ks/m² – 1000×600 mm

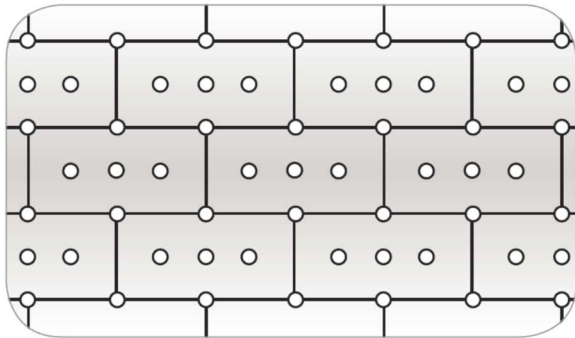

10 ks/m² – 1000×500 mm, 8 ks/m² – 1000×600 mm

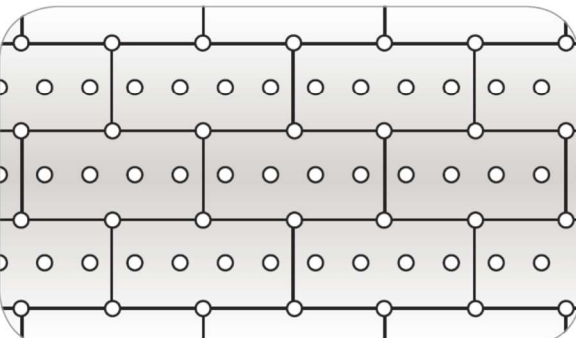

12 ks/m² – 1000×500 mm, 10 ks/m² – 1000×600 mm

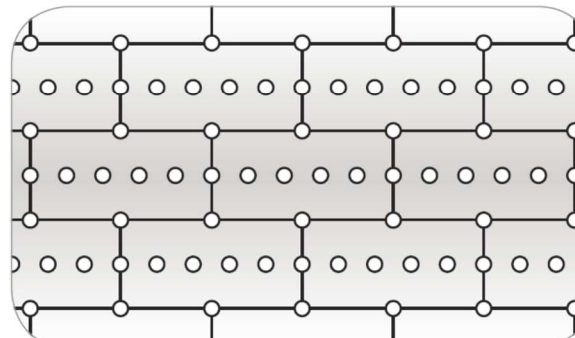

14 ks/m² – 1000×500 mm, 11 ks/m² – 1000×600 mm

Schéma rozmístění hmoždinek v nárožní oblasti

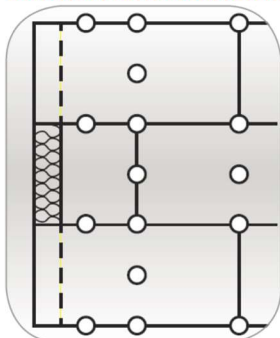

6 ks/m²

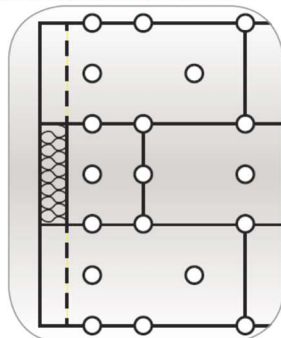

8 ks/m²

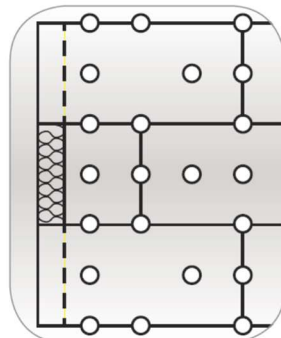

10 ks/m²

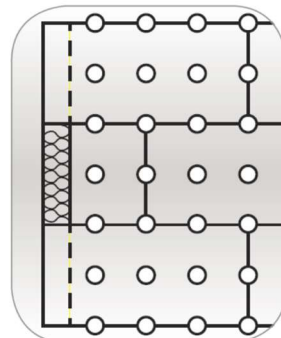

14 ks/m²

divize WEBER

Saint-Gobain Construction Products CZ a.s.

sídlo společnosti: Smrčková 2485/4, 180 00, Praha 8 • Česká republika • +420 220 406 604 • www.weber-terranova.cz

IČ 25029673 • DIČ CZ25029673 • Spisová značka: B 9601MS v Praze

7.5. Kotvení minerálních lamel

Kotvení izolantu z minerální vlny (MW) s kolmou orientací vláken (lamely) se provádí podle kotevního plánu. Pro kotvení je třeba použít talířové hmoždinky s ocelovým trnem, které musí být doplněny rozšiřujícím talířem $\varnothing 140$ mm.

Vzorový příklad rozmístění hmoždinek na izolačních lamelách šířky 200 a 333 mm

Schéma rozmístění hmoždinek pro lamely 1 200 x 200 mm



Schéma rozmístění hmoždinek pro lamely 1 000 x 333 mm



7.6. Kotvení pomocí nastřelovacích kotev HILTI XI-FV

Jde o kotvy pro přímou montáž s evropským certifikátem ETA – 003/0004. Aplikace kotev je prováděna pomocí nastřelovacího přístroje pracovníkem zaškoleným výrobcem hmoždinek. Vhodným podkladem je beton, železový beton.

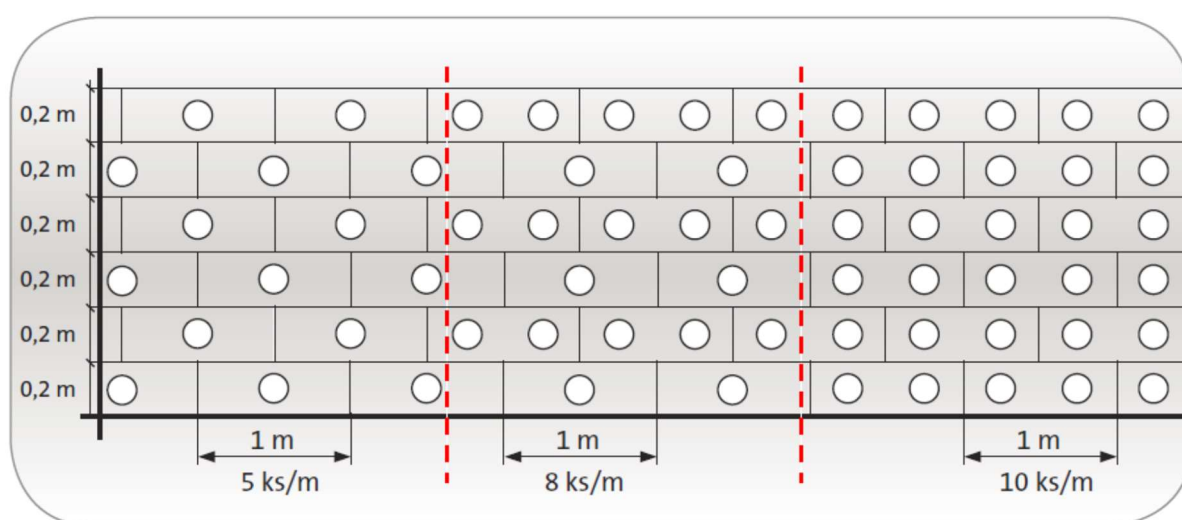
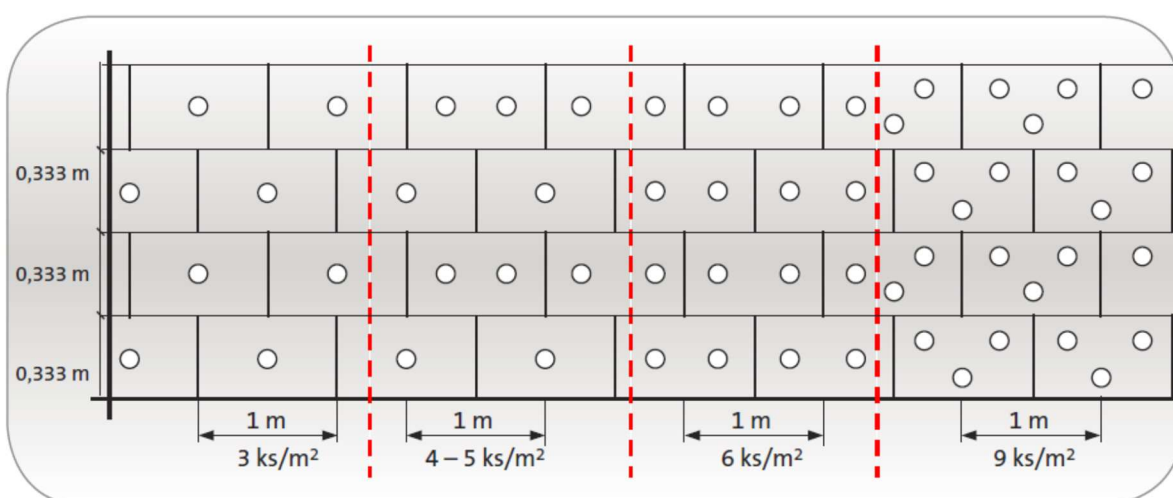
8. Návrh hmoždinek pro kotvení ETICS

Upevnění kontaktních zateplovacích systémů (ETICS) v nichž tvoří tepelnou izolaci desky z pěnového polystyrenu EPS nebo z minerální vlny MW se navrhuje dle ČSN 73 39 02 - Vnější tepelně izolační kompozitní systémy (ETICS) - Návrh a použití mechanického upevnění pro spojení s podkladem.

Norma ČSN 73 29 02 navazuje na ČSN 73 29 01 a podrobně specifikuje postup při návrhu mechanického upevnění ETICS hmoždinkami pro systémy s charakteristickou plošnou hmotností vnějšího souvrství nejméně 20 kg/m².

8.1. Zjednodušený návrh mechanického upevnění hmoždinkami na účinky sání větru

V obvyklých případech lze provést návrh mechanického upevnění ETICS zjednodušeným postupem pro budovy v I až IV větrové oblasti podle ČSN EN 1991-1-4, u nichž proudění větru není nepříznivě ovlivněno jejich tvarem, polohou nebo překážkami v okolí a jejichž výška nad okolní terén po horní hranu atiky, nebo římsy nepřesáhne 38 m.

8.2. Zatížení větrem ve zjednodušeném návrhu

Pro zjednodušený návrh se účinky zatížení větrem uvažují pro celý vnější plášť jedinou nejméně příznivou hodnotou podle největší výšky, tvaru budovy, větrové oblasti a kategorie terénu příslušející jejich poloze.

U budov vyšších než 15 m lze plochy pláště členit na dvě výšková pásma. První pásmo do výšky 15 m včetně, druhé pásmo od 15 m do celkové výšky budovy.

Účinky zatížení větrem v prvním pásmu se uvažují hodnotou příslušející výšce 15 m, účinky zatížení větrem v druhém pásmu se uvažují hodnotou příslušející největší výšce budovy.

Plochy pláště se rozdělí na **okrajové oblasti (A1, případně A1 a A1) a vnitřní (B1, případně B1 a B2)** podle obrázku. Toto rozčlenění ploch na okrajové a vnitřní oblasti se provede pro všechny strany budovy, účinky větru se uvažují ze všech stran. Parametr e pro stanovení šířky okrajové oblasti se uvažuje jako menší z hodnot b nebo $2h$.

Při stanovení délky a šířky budovy se při zjednodušeném návrhu používají její největší půdorysné rozměry. Pokud je budova součástí bloku, vychází se při stanovování okrajové a vnitřní oblasti z rozměru a tvaru celého bloku.

Pokud plochu nelze rozdělit na okrajovou a vnitřní oblast jednoznačně, považuje se celá plocha za okrajovou oblast.

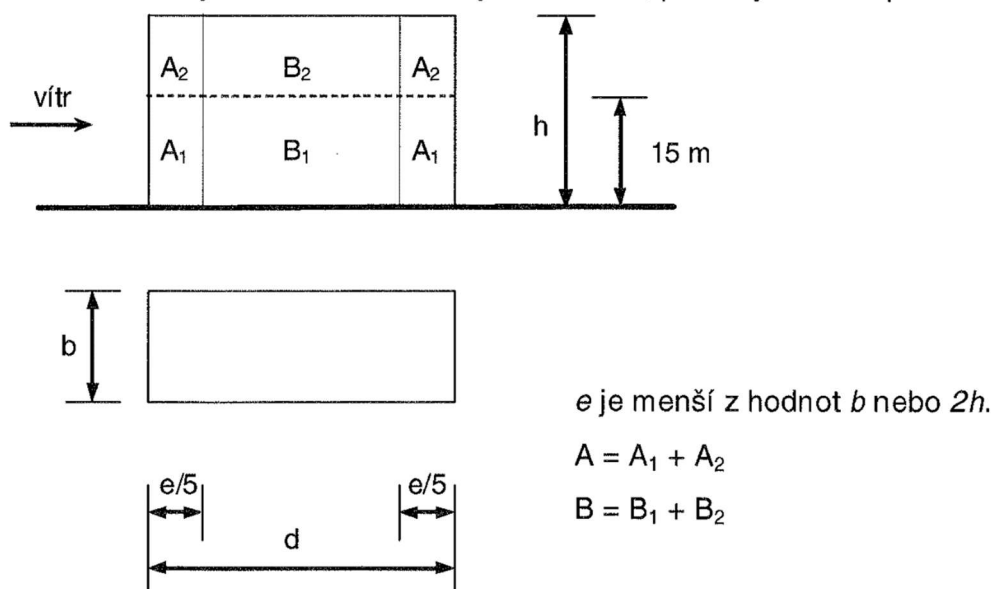

Okrajová (A) a vnitřní (B) oblasti plochy na povrchu pláště budovy

Okrajová oblast A se skládá z dílčích oblastí A1 a A2, vnitřní oblast B se skládá z dílčích vnitřních oblastí B1 a B2

8.3. Stanovení počtu hmoždinek ve zjednodušeném návrhu

Počet hmoždinek na 1 m² v okrajové oblasti se stanoví u budovy s jedním výškovým pásmem pro desky z izolačního materiálu o rozměrech 500 x 1000 mm podle třídy únosnosti hmoždinky podle 5.4.3.3. pro celkovou výšku budovy a příslušnou větrovou oblast a kategorii terénu podle tabulek v příloze D ČSN.

Budovy členěné na dvě výšková pásma se počet hmoždinek v okrajové oblasti stanoví podle výškového pásma pro příslušející větrovou oblast a kategorii terénu podle tabulek v příloze D ČSN. Pro první výškové pásmo (oblast A1) se použijí hodnoty platné pro výšku budovy 15 m, pro druhé výškové pásmo (oblast A2) se použijí hodnoty platné pro celou výšku budovy.

Počet hmoždinek na m² ve vnitřní oblasti plochy (B1, případně B1, B2) se může proti okrajové oblasti snížit nejvýše o 25 %, ale počet hmoždinek na celou desku izolantu musí být vyjádřen vždy celým číslem.

Při počtu **6 ks hmoždinek/m²** v okrajové oblasti plochy se počet hmoždinek ve vnitřní oblasti plochy u desek izolantu o rozměrech 500 x 1000 mm nesnižuje.

Minimální počet hmoždinek je 6 ks/m² při kotvení izolačních desek o rozměrech 500 x 1000 mm i 600 x 1000 mm.

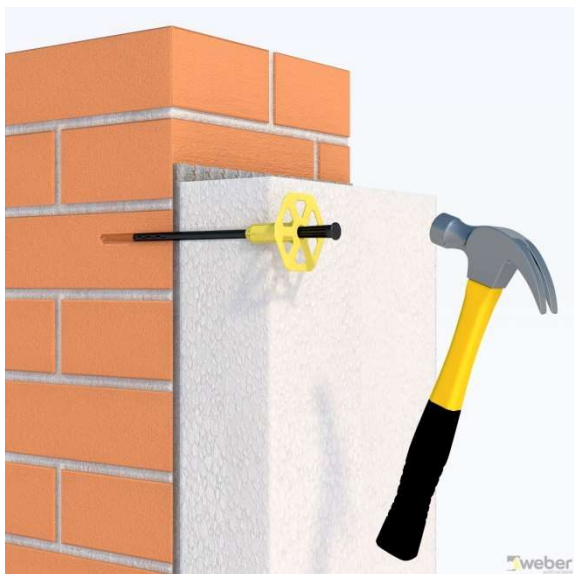

Obr. 18



Obr. 19

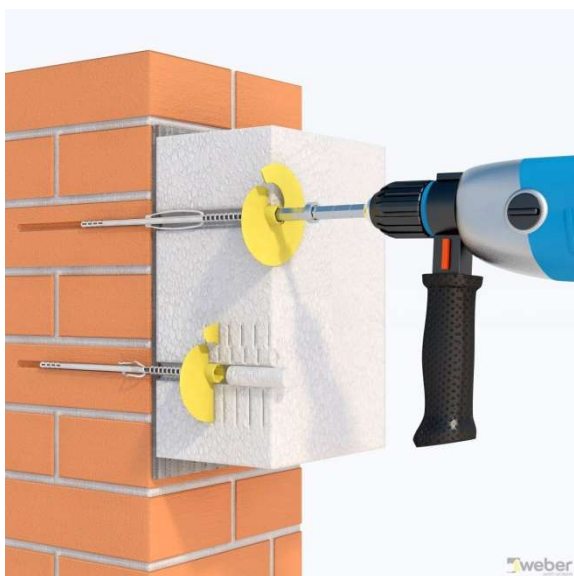

Obr. 20

9. Úprava povrchu izolantu a vyztužení exponovaných míst

9.1. Přebroušení izolantu

Po ověření rovinnosti povrchu se případné nerovnosti izolantu EPS, upravují přebroušením brusným papírem na hladítku většího rozměru, např. 250 x 500 mm (obr. 21). V případě degradace polystyrénových desek z důvodu delší prodlevy

(obvykle více než 14 dní) mezi nalepením a další úpravou je třeba povrch přebrousit celoplošně.

Izolační desky z MW s podélnou orientací vláken brousit nelze.

Po broušení izolantu před vytvářením základní vrstvy je důležité podklad dobře očistit od volných částic.

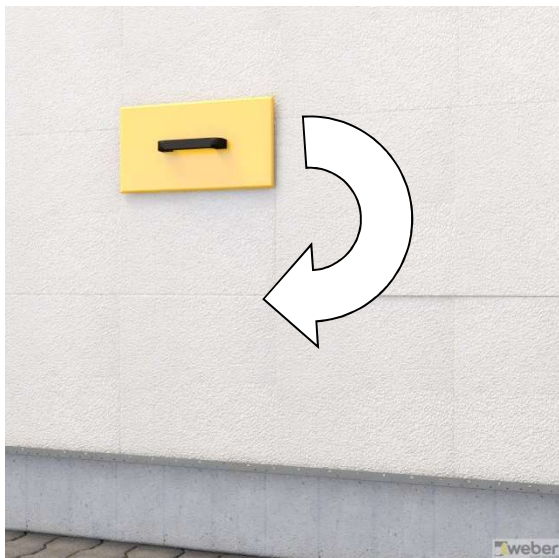

Obr. 21

9.2. Vyztužení exponovaných míst

Před prováděním základní vrstvy se na izolant osadí navržené ukončovací, rohové, připojovací, dilatační profily a zesilující vyztužení (např. diagonální vyztužení u rohů výplní otvorů). Všechny volně přístupné hrany a rohy např. nároží objektů, ostění otvorů apod. se vyztuží vtlačení vhodně lišty do předem nanesené vrstvy stěrkové hmoty (obr. 22). Rohy otvorů se vždy vyztuží diagonálně orientovanými pruhy skleněné síťoviny o rozměrech min cca 200 x 300 mm opět vtlačení do předem nanesené stěrkové hmoty (viz obr. 23) umístěnými přímo na roh otvoru.

Přechody mezi dvěma druhy izolantu se upravují zesilujícím pruhem skleněné síťoviny šířky 300 mm do vzdálenosti min. 150 mm na každou stranu od styku izolantů.

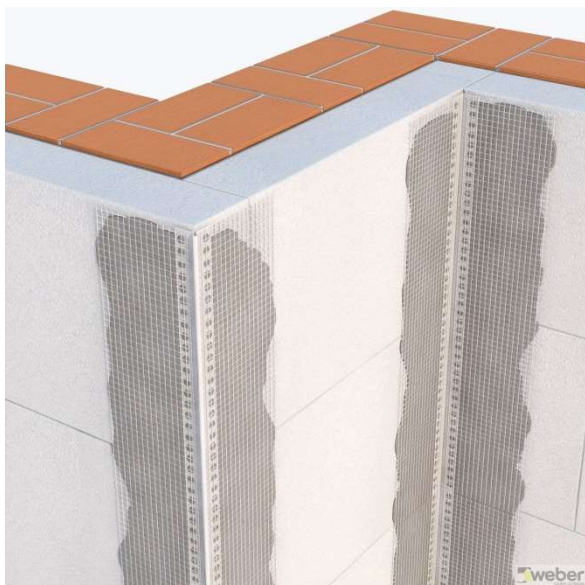

Obr. 22



Obr. 23

Tabulka ukončovacích profilů

tloušťka tepelně izolačního materiálu	okno s původním vnějším ostěním*		okno líčující s původní stěnou *		okno osazené před původní stěnou*	
	≤ 2 m ²	2-10 m ²	≤ 2 m ²	2-10 m ²	≤ 2 m ²	2-10 m ²
≤ 100mm	1 D ¹	2 D	2 D	2 D	2 D	3 D
≤ 160mm	2 D ²	2 D	2 D	2 D	3 D	3 D
≤ 300mm	3 D ³	3 D	3 D	3 D	3 D	3 D

Pokud jeden z rozměrů okna překročí 2,5 m, pak je třeba použít profil typu 3D.

9.3. Dilatace

V rámci provádění vyztužování hran se provádí také osazení dilatačních lišt do předem nanesené stěrkové hmoty (obr. 24). Dilatace se provádí pouze na základě návrhu v projektové dokumentaci, žádná obecná pravidla případných maximálních dilatačních celků nejsou stanovena. Dilatace systému se provádí zpravidla v místech případné dilatace podkladní konstrukce.



Obr. 24

10. Vytvoření základní vrstvy

10.1. Příprava stěrkové hmoty

K přípravě stěrkové hmoty se použije pouze čistá voda. Hmota se připraví postupným vmícháním jednoho pytle stěrkové hmoty do předepsaného množství vody pomocí míchadla stavebních směsí. K materiálům není dovoleno přidávat žádné přísady. Konkrétní postup přípravy, míchání a zpracování stěrkové hmoty (množství vody, čas odstání, doba zpracovatelnosti, povětrnostní podmínky apod.) je popsán v technickém listu těchto výrobků.

10.2. Provádění základní vrstvy

Základní vrstva se provádí plošným zatlačením skleněné síťoviny do stěrkové hmoty nanesené na podklad z izolantu tak, že se odvíjí pás síťoviny odshora dolů a zároveň se vtlačí nerezovým hladítkem do tmelu od středu k okrajům.

U izolace z **EPS** musí být skleněná síťovina uložena do předem nanesené stěrkové hmoty na povrchu izolantu a následně překryta stěrkovou hmotou. Po zahlazení stěrkové hmoty nerezovým hladítkem, nesmí být viditelná skleněná síťovina.

Pokud není, skleněná síťovina dostatečně zakryta vrstvou stěrkové hmoty, je třeba provést bezprostředně po první vrstvě aplikaci druhé vrstvy do ještě měkké první vrstvy stěrkové hmoty. Celková tloušťka základní vrstvy musí být **3 - 6 mm**. Skleněná síťovina musí být v poloze 1/2 - 2/3 tloušťky základní vrstvy, blíže k vnějšímu líci. Vždy musí být dodrženo minimální krytí skleněné síťoviny vrstvou stěrkové hmoty tloušťky **1 mm**, v místech přesahů síťoviny nejméně **0,5 mm**.

U izolace z MW se stěrková hmota nejprve tlakem hrany nerezového hladítka rozetře v tenké vrstvě po ploše izolační desky. Tím se stěrková hmota vtlačí do povrchové vrstvy izolantu pro lepší spojení izolantu a základní vrstvy. Následně se na nanesenou tenkou vrstvu mokré stěrkové hmoty nanese zubovým hladítkem se zubem 10 mm vrstva stěrkové hmoty, do které se vloží skleněná síťovina a překryje se stěrkovou hmotou. Po zahlázení stěrkové hmoty nerezovým hladítkem nesmí být viditelná skleněná síťovina. Pokud není, skleněná síťovina dostatečně zakryta vrstvou stěrkové hmoty, je třeba provést bezprostředně po první vrstvě aplikaci druhé vrstvy do ještě měkké první vrstvy stěrkové hmoty. U tepelného izolantu z minerálních vláken musí být celková tloušťka základní vrstvy **4 – 6 mm**. Skleněná síťovina musí být v poloze 1/2 - 2/3 tloušťky základní vrstvy, blíže k vnějšímu líci. Vždy musí být dodrženo minimální krytí skleněné síťoviny vrstvou stěrkové hmoty tloušťky **1 mm**, v místech přesahů síťoviny nejméně **0,5 mm**.

Při použití profilů s okapničkou (zakládací profily, rohové profily s okapničkou) je třeba základní vrstvu i se síťovinou ukončovat **až na spodní hraně profilu** (obr. 24,25).

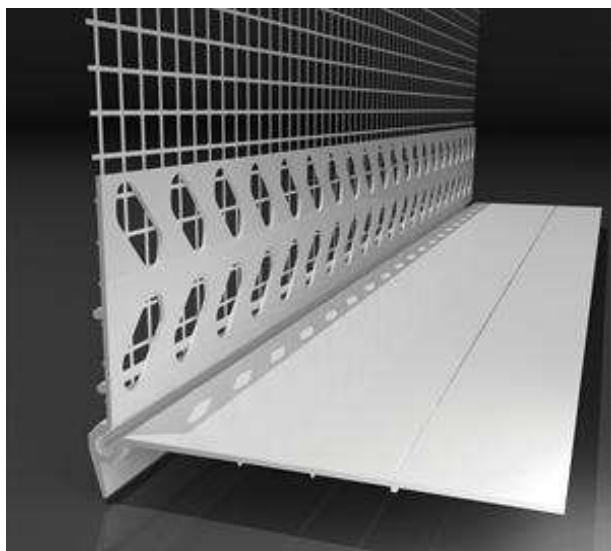

Obr. 24

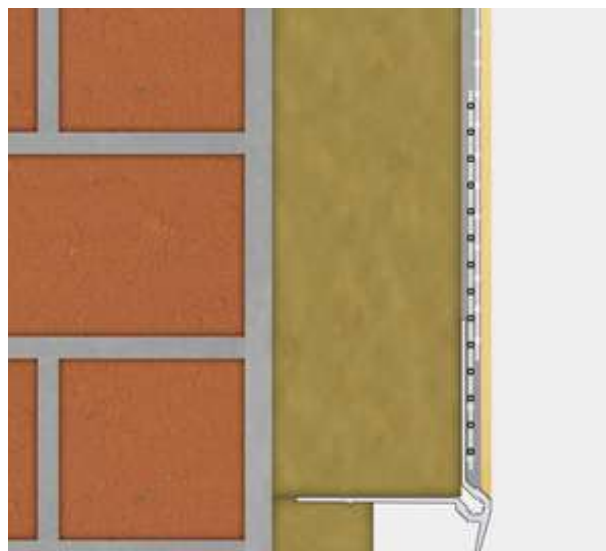

Obr. 25

10.3. Přesahy a krytí skleněné síťoviny

Jednotlivé pásy skleněné síťoviny se ukládají s **minimálním přesahem 100 mm**. Místa přesahů skleněné síťoviny (pásy i síť profilů) musí být provedeny tak, aby nebyla narušena rovinatost a bylo zajištěno minimální krytí síťoviny. V místech styku rozdílných typů izolantu bez požadavku na přiznání spáry je nutno **zdvojit**



výztužnou skleněnou síťovinu s přesahem zdvojeného vyztužení nejméně 150 mm na každou stranu.

10.4. Zesilující vyztužení

Pokud je předepsáno zesilující vyztužení pro větší mechanickou odolnost zateplovacího systému, ukládají se jednotlivé zesilující pásy na sraz bez přesahů předem před prováděním základní vrstvy, přeložení skleněné síťoviny se při provádění základní vrstvy dodrží.

10.5. Úpravení a rovinnost základní vrstvy

Povrch základní vrstvy nesmí vykazovat nerovnosti, které by se projevily následně v povrchové úpravě nebo znemožňovaly její správné provedení.

Požadavek na rovinnost základní vrstvy je určen především druhem omítky. Doporučuje se, aby hodnota odchylky rovinnosti na délku jednoho metru nepřevyšovala hodnotu odpovídající velikosti maximálního zrna omítky zvýšenou o 0,5 mm.

10.6. Dekorační profily

Lepení dekorativních profilů na provedenou základní vrstvu se provádí použitím lepicí hmoty doporučené dodavatelem dekorativních profilů celoplošně tak, že se lepicí hmota nanese nejlépe zubovým hladítkem na plochu profilu. Styky po obvodu profilů, případně vzájemné spoje, se těsní trvale pružným tmelem.

10.7. Úprava ostění a parapetu

Spáry mezi systémem a jinou konstrukcí (např. oplechování nebo výplně otvorů apod.) je třeba upravit vhodnou lištou tak, aby se zamezilo průniku vlhkosti do systému (obr. 26, 27, 28, 29).



Obr. 26

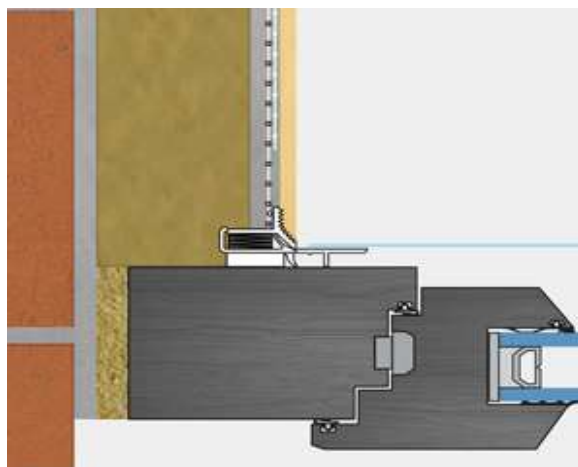

Obr. 27



Obr. 28



Obr. 29

11. Provádění povrchových úprav

11.1. Penetrace

Základní vrstva se před prováděním povrchové úpravy penetruje podkladním nátěrem určeným pro daný typ povrchové úpravy ke zvýšení přídržnosti povrchové úpravy a ke snížení savosti podkladu (obr. 30). Penetrace se provádí po vyvrátní základní vrstvy **minimálně však po 5 dnech**. Podkladní nátěr se nanáší válečkem nebo štětcem. Následná povrchová úprava se provádí po zaschnutí penetračního nátěru dle místních klimatických podmínek, **minimálně však po 12 ti hodinách**.



Obr. 30

11.2. Volba barevného odstínu omítky

Fasády s tmavšími barvami vstřebávají více tepla než fasády se světlejšími barvami.

Tmavší barevné tóny způsobují větší namáhání fasády prostřednictvím solárního zahřívání v průběhu dne a ochlazováním během noci, nebo prudkých změn počasí. Proto používání tmavých intenzivních barev na zateplovacích systémech nedoporučujeme.

Luminiscenční referenční hodnota by neměla být menší než:

- 30 pro minerální, silikátové omítky
webermin, weberpas silikát, weberpas extraClean, weberpas extraClean active
- 25 pro omítky ze syntetických pryskyřic
weberpas akrylát, weberpas silikon, weberpas aquaBalance

Použití tmavých barev je možné, pokud nebudou použity na více než 10 % celkové plochy fasády, ale pouze jako dekorativní prvek nebo po konzultaci konkrétní stavby s výrobcem, kdy lze využít například technologii **weber reflex**.

11.3. Obecné podmínky provádění povrchových úprav

Teplota podkladu a okolního vzduchu nesmí klesnout pod + 5 °C, pokud nejsou použity materiály, které prací při nižších teplotách povolují, urychlovač do omítek **weberpas akrylát, weberpas silikon, weberpas aquaBalance**. Při používání omítek **weberpas silikát** a **weberpas extraClean** nesmí teplota podkladu a okolního vzduchu klesnout pod + 8 °C.



Při aplikaci (nanášení) je nutné se vyvarovat přímému slunečnímu záření, větru a dešti. Při podmínkách podporujících rychlé zasychání omítky (teplota nad 25 °C, silný vítr, vyhřátý podklad, apod.) musí zpracovatel zvážit všechny okolnosti (včetně např. velikosti plochy) ovlivňující možnost správného provedení, napojování a vytvoření struktury. Při podmínkách prodlužující zasychání (nízké teploty, vysoká relativní vlhkost vzduchu apod.) je třeba počítat s pomalejším zasycháním a tím možností poškození deštěm i po více než 8 hodinách.

Tenkovrstvé omítky se natahují na zaschlý podkladní nátěr směrem od shora dolů. Při realizaci je třeba napojovat nanášený materiál takzvaně "živý do živého", tedy okraj nanesené plochy před pokračováním nesmí zasychat.

Při konečné úpravě omítky je třeba dbát, aby úprava byla na všech místech plochy fasády prováděna stejným způsobem.

Styk více barevných odstínů omítky v jedné ploše, popř. ploch s odlišnou strukturou, nebo pracovní spára, se vytvoří nalepením zakrývací pásky a jejím okamžitým stržením po zhotovení povrchové úpravy. Po jejím zaschnutí se přelepí zakrývací páskou již hotová hrana tak, aby nedošlo při pokračování k jejímu porušení a potřísnění omítkou v jiném barevném odstínu.

Případné krátké přerušení práce lze připustit na hranici barevně celistvé plochy a na nároží.

Na výsledný barevný odstín silikátových omítek mají vliv i povětrnostní podmínky v době při aplikaci. Materiál ze stejné šarže, případně i kbelíku, může mít při rozdílných podmínkách při aplikaci a zasychání, zvláště teplotě a vlhkosti vzduchu i podkladu, odlišný výsledný barevný odstín.

Pro přípravu a zpracování omítek je třeba používat výhradně nerezové a plastové náradí a pomůcky.

Bezprostředně po ukončení povrchové úpravy se odstraní ochrana pohledových ploch, klempířských prvků a navazujících stavebních konstrukcí, popř. se okamžitě očistí znečištěné plochy. Doporučuje se urychlená demontáž lešení. V oblastech možného odstříku vody a nečistot z vodorovných ploch za deště, popř. v oblastech s možností úmyslného znečištění, se ETICS musí vhodným způsobem chránit.

Jednotlivé výrobní šarže pastózních omítek mohou mít mírně odlišný odstín od oficiálního barevného vzorníku, při doobjednávkách je proto třeba uvádět čísla šarží, případně datum výroby.

11.4. Designové povrchové úpravy

Designové omítky **weberpas silikon concrete**, **weberpas silikon form**, **weberpas silikon brush** a **weberpas silikon brick** umožňují vytvoření specifického vzhledu na fasádě.

Omítka **weberpas silikon concrete** umožňuje provedení hladkých ploch se specifickou texturou. Omítka se vždy nanáší do podkladní vrstvy tvořené zrnitou silikonovou omítkou s velikostí zrna 1,5 mm. Povrch lze upravit rozetřením

ocelovým hladítkem (obr. 31), točením plastovým hladítkem (obr. 32) nebo natažením a přebroušením omítky (obr. 33 - 35). Touto omítkou lze dosáhnout věrné imitace pohledového betonu.

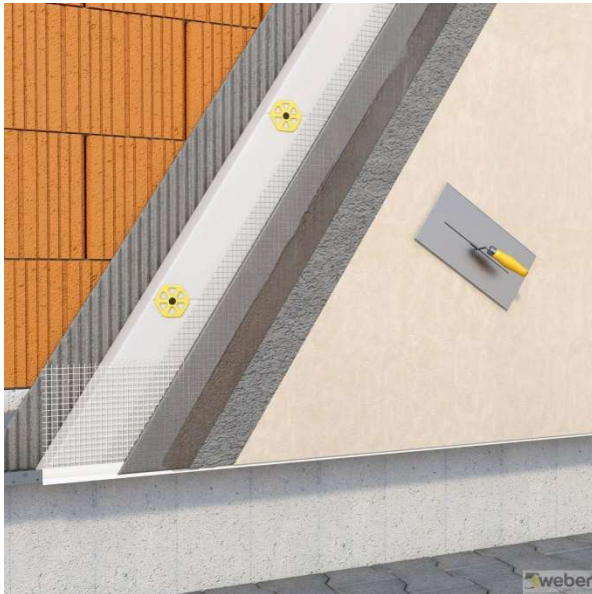

Obr. 31

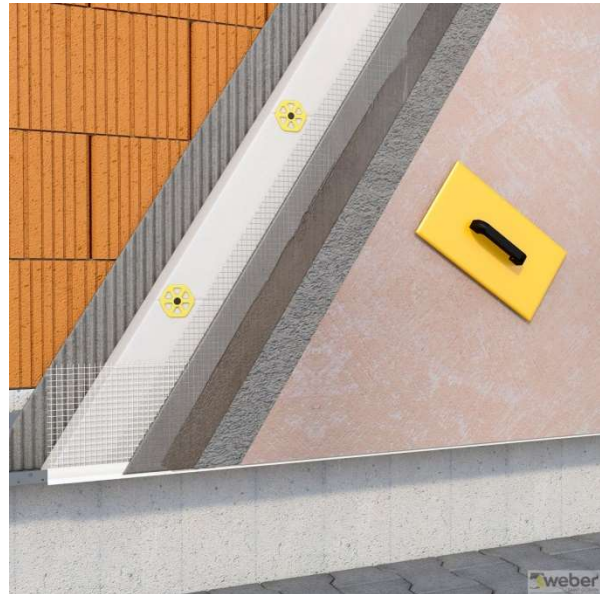

Obr. 32

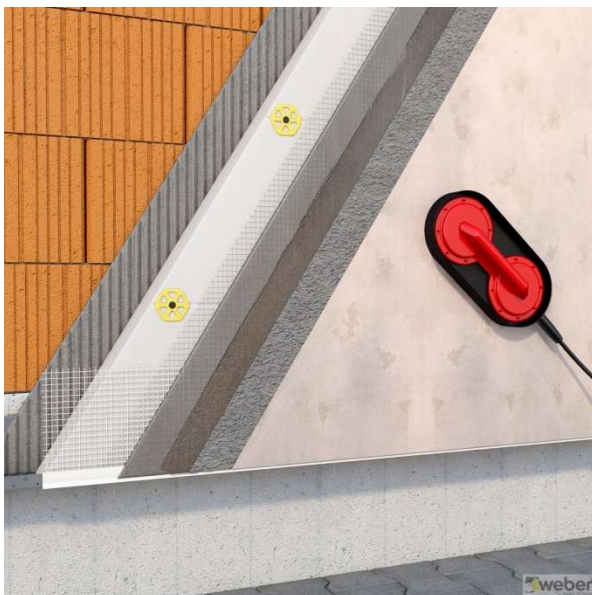

Obr. 33



Obr. 34



Obr. 35

S modelovací omítkou **weberpas silikon form** je možné dosáhnout mnoha plastických ztvárnění fasád. K plastickému modelování omítky se používají různé druhy zubových hladítek, houba, rovná hladítka, molitanová hladítka, špachtle, strukturovací válečky apod. (obr. 36).



Obr. 36

Efektu rovnoběžných drážek, obvykle vodorovných nebo svislých, se dosáhne použitím omítky **weberpas silikon brush**, která je upravována tzv. kartáčováním ještě v mokrém stavu (obr. 37, 38).



Obr. 37

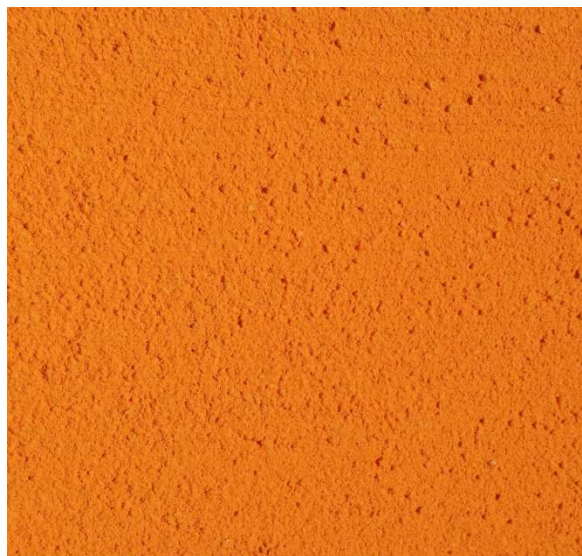

Obr. 38

Díky omítce **weberpas silikon brick** lze dosáhnout povrchu, který věrně imituje obkladové pásky. Na rozdíl od skutečných obkladových pásek je toto řešení výrazně levnější, rychlejší, s nižší hmotností a velmi jednoduché na provádění. Standardně se dodává v 6 odstínech (2 červené, 2 žluté, 2 hnědé). Spáry tvoří speciální penetrace **weberpas podklad UNI BRICK**, která je dodávána v 5 odstínech. Samotné obkladové pásky vzniknou za použití šablony, která se lepí na podklad upravený podkladním nátěrem **weberpas podklad UNI BRICK** (obr. 39, 40).



Obr. 39



Obr. 40

12. Přeprava, skladování, odpady

12.1. Přeprava

Výrobky pro ETICS se přepravují v původních obalech. Lamely a desky z minerální vlny se přepravují v krytých dopravních prostředcích za podmínek vylučujících jejich navlhnutí nebo jiné znehodnocení.

12.2. Skladování

Lepicí, stěrkové hmoty a omítky dodávané v suchém stavu se skladují v původních obalech v suchém prostředí. Lepicí, stěrkové hmoty a omítky dodávané v pastovité formě se skladují v původních obalech chráněných před mrazem a přímým slunečním zářením.

Desky a lamely tepelné izolace se skladují v suchém prostředí a chráněné před mechanickým poškozením. Desky EPS musí být chráněny před UV zářením a působením chemických rozpouštědel. Lamely a desky z MW se skladují do maximální výšky vrstvy 2 m.

Skleněná síťovina se skladuje uložená v rolích svisle v suchém prostředí, chráněna před zatížením způsobující trvalé deformace a UV zářením.

Hmoždinky se skladují nejlépe v původních obalech chráněné před mrazem a UV zářením.

Penetrační nátěry se skladují v původních obalech chráněné před mrazem a přímým slunečním zářením.

Lišty se skladují uložené podélně na rovné podložce.

Při skladování musí být dodržena lhůta skladovatelnosti.

12.3. Odpady

Nakládání s odpady a jejich likvidace musí probíhat v souladu se zvláštními předpisy.

Likvidace nepoužitelných zbytků hmot dodávaných v suchém stavu se provádí jejich zakropením vodou a po jejich vytvrdnutí se deponují na skládce jako inertní stavební odpad.

Likvidace nepoužitelných zbytků hmot dodávaných v pastózním stavu se provádí zabezpečením přístupu vzduchu ke hmotě a po jejich vytvrdnutí se deponují na skládce jako inertní stavební odpad.

Likvidace nepoužitelných zbytků lamel a desek z minerální vlny (MW) se provádí deponováním na skládce jako inertní stavební odpad.

Likvidace nepoužitelných zbytků izolačních desek EPS, XPS a perimetru se provádí deponováním na skládce jako inertní stavební odpad.